

Reduzier- und Distanzring, 1 1/4" x 1 1/2"

Artikelnummer: 090126

GTIN: 4001636090126

Rabattgruppe: 1

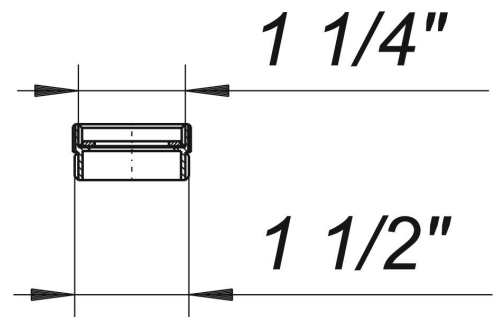

Beschreibung:

Reduzier- und Distanzring, 1 1/4" x 1 1/2"
Innengewinde x Aussengewinde

Material:

Polypropylen, hochschlagfest